

eNet SMART HOME

Steuern Sie Ihr Zuhause komfortabel per Funk und nehmen Sie Änderungen einfach vor.



03	Einleitung
04	Anwendungsbeispiele
10	Bediengeräte
18	Systemübersicht
20	Aktoren
22	Sensoren
23	Systemgeräte
24	Installation und Inbetriebnahme
25	eNet SMART HOME connect
26	eNet Allianz

eNet SMART HOME

Bedienkomfort in zwei Ausbaustufen

Ob für den Neubau oder die Modernisierung – eNet ist das zukunftssichere Funk-System für die smarte Vernetzung und Steuerung der Haustechnik in Eigenheimen oder Mietwohnungen bis zu 120 qm. Eine Allianz führender Anbieter hat eNet als herstellerübergreifenden Branchenstandard entwickelt, der sich bereits in vielen Haushalten bewährt. Mit eNet SMART HOME steht nun eine neue Ausbaustufe zur Verfügung. Sie bietet die Möglichkeit, die Haustechnik komfortabel per Smartphone zu steuern und zu überwachen. Zu Hause, unterwegs und immer absolut datensicher.

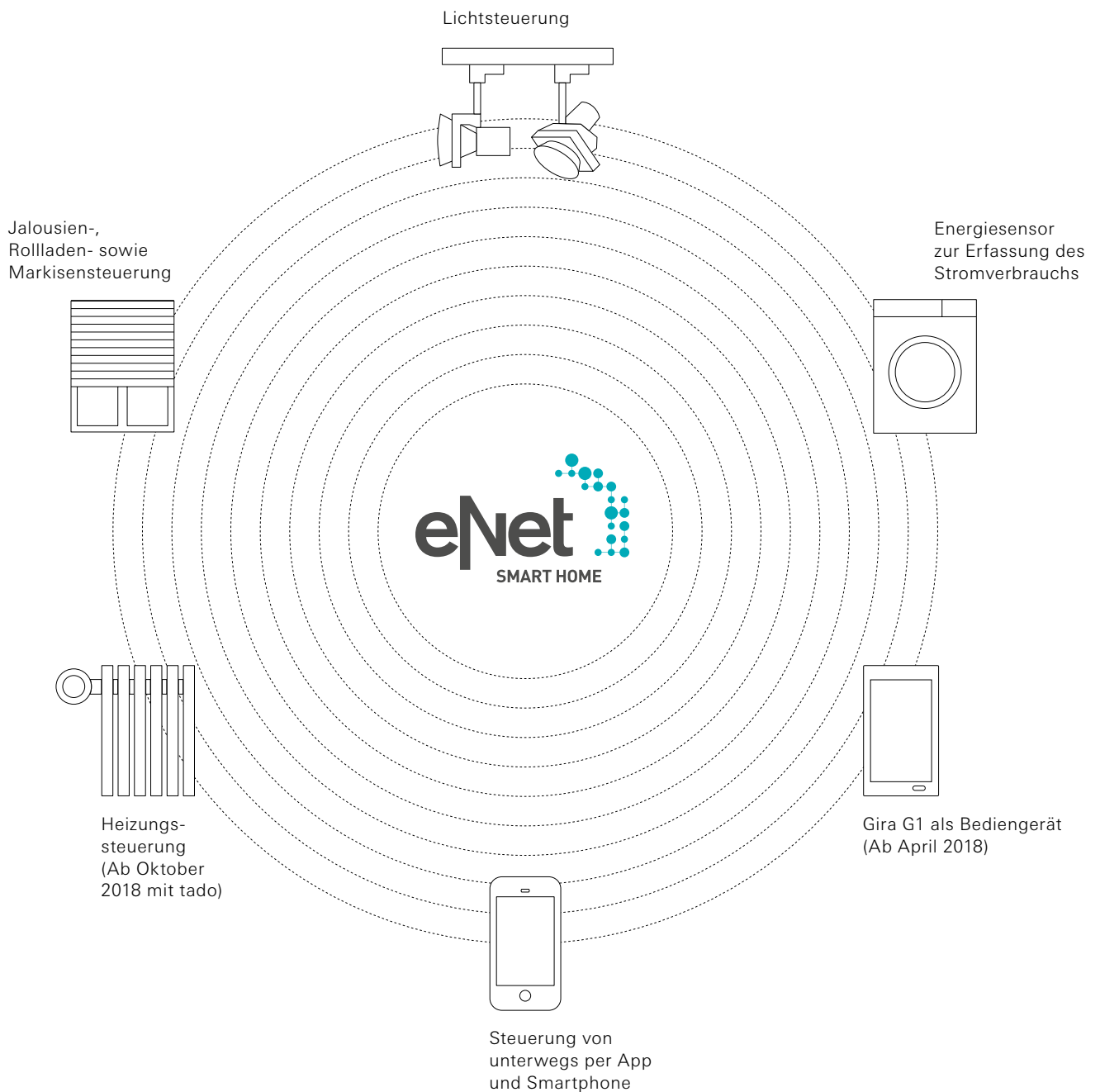

Smarte Anwendungen für zu Hause

Gira eNet Funk-Wandsender 3fach, Gira E2, Reinweiß glänzend



Die Steuerung des tado°-Systems über eNet SMART HOME ist ab Oktober 2018 möglich.

Wohlfühltemperatur smart einstellen

Morgens in ein wohlig warmes Badezimmer kommen oder nach einigen Tagen unterwegs in ein Haus mit angenehmen Temperaturen zurückkehren: Dank der intelligenten Vernetzung von eNet SMART HOME und tado° steuern Sie Heizkörper oder Fußbodenheizung mit dem Gira eNet Funk-Wandsender sowie mit der eNet SMART HOME app auf dem Gira G1 oder Smartphone – für Ihre ganz persönliche Wohlfühltemperatur, jederzeit.

Anwendungsbeispiel realisierbar mit

eNet*

eNet SMART HOME*

*Der Unterschied zwischen eNet und eNet SMART HOME wird in der Tabelle auf Seite 25 erläutert.

tado° Professional Smartes Heizkörper-Thermostat



Die Steuerung des tado°-Systems über eNet SMART HOME ist ab Oktober 2018 möglich.

Beschattung, Beleuchtung und die Temperatur bei Abwesenheit automatisch steuern

Wenn niemand zu Hause ist, sollen Licht ausgeschaltet und Rolladen, Jalousien oder Vorhänge geschlossen werden? Kein Problem: Nutzen Sie die integrierte ortsabhängige Steuerung des tado°-Heizungssystems, um während Ihrer Abwesenheit nicht nur die Heizung absenken zu lassen, sondern auch um Ihre Beleuchtung auszuschalten und die Verdunkelung herunterzufahren. Und das alles mit Ihrem eNet SMART HOME System.

Anwendungsbeispiel realisierbar mit

eNet*

eNet SMART HOME*

Gira eNet Funk-Wandsender 1fach, Gira E2, Reinweiß glänzend



Vom Bett aus das Licht regeln

Ganz bequem vom Bett aus am Abend die Beleuchtung ausschalten und am Morgen sanft hochdimmen, damit man nicht von zu grellem Licht geblendet wird: Der Gira eNet Funk-Wandsender macht es möglich.

Anwendungsbeispiel realisierbar mit

- eNet*
- eNet SMART HOME*

Nachts gedimmtes Licht beim Aufstehen

Nie mehr nachts schlaftrunken aus dem warmen Bett aufsteigen, um dann auf dem Weg ins Bad von grellem Licht geblendet zu werden: Einfach den Gira Funk-Wandsender wie gewohnt bedienen – nachts wird das Licht nämlich nur leicht gedimmt eingeschaltet. Der Gira eNet Server macht es möglich.

Anwendungsbeispiel realisierbar mit

- eNet*
- eNet SMART HOME*

*Der Unterschied zwischen eNet und eNet SMART HOME wird in der Tabelle auf Seite 25 erläutert

Gira eNet Funk-Wandsender 3fach, Gira E2, Anthrazit



Jalousien zentral bedienen

Alle Jalousien im Haus mit einem Fingertipp steuern, ohne dass man einen Rundgang durchs ganze Haus machen muss – das ist künftig kein Problem mehr. Einfach die vorhandenen Produkte zur Jalousiesteuerung durch neue Einsätze mit eNet Funk ersetzen – und alle Jalousien zentral mit Hilfe des Gira eNet Funk-Wandsenders bedienen.

Beschattung komfortabel steuern

Jalousien, Rollläden und Markisen mit Zeitschaltuhr zu festgelegten Zeiten öffnen und schließen – oder in Abhängigkeit von Sonnenauf- bzw. -untergang: Mit der eNet SMART HOME app können Sie alles komfortabel einrichten und steuern.

Anwendungsbeispiel realisierbar mit

- eNet*
- eNet SMART HOME*

Anwendungsbeispiel realisierbar mit

- eNet*
- eNet SMART HOME*

Gira Lichtsäulen Höhe 769 mm, automatisch geschaltet durch den Gira eNet Funk-Sonnensensor



Gartenbeleuchtung bei Dämmerung einschalten

Auch an einem langen Sommertag beginnt es irgendwann leider zu dämmern. Wäre es nicht schön, wenn sich jetzt die Beleuchtung automatisch einschalten würde? Dank des Gira eNet Funk-Sonnensensors müssen Sie nicht im Dunkeln sitzen bleiben – denn er schaltet die Beleuchtung ein, wenn das Tageslicht nicht mehr ausreicht.

Anwendungsbeispiel realisierbar mit

● eNet*

● eNet SMART HOME*

*Der Unterschied zwischen eNet und eNet SMART HOME wird in der Tabelle auf Seite 25 erläutert

Gira eNet Funk-Wandsender 1fach als Zentral-Aus-Taster, Gira E3, Hellgrau Soft-Touch/Reinweiß glänzend



Alles aus, mit einem Fingertipp

Für mehr Sicherheit und weniger Energieverbrauch: Beim Verlassen des Hauses die gesamte Beleuchtung und ausgewählte Verbraucher ausschalten und zugleich die Jalousien herunterfahren – mit Hilfe des Gira eNet Funk-Wandsenders ist das mit einem Fingertipp erledigt.

Anwendungsbeispiel realisierbar mit

● eNet*

● eNet SMART HOME*

eNet SMART HOME app auf einem Smartphone

**Genau wissen, ob die Waschmaschine im Keller fertig ist**

Wie viel Energie verbraucht die Beleuchtung gerade? An welchen Steckdosen hängen Stromfresser? Dank der eNet SMART HOME app sind Sie über die Stromverbräuche in Ihrem Zuhause immer im Bilde. Natürlich können Sie so auch feststellen, ob die Waschmaschine im Keller schon fertig ist – denn wenn die Waschmaschine fertig ist verbraucht sie keinen Strom mehr. Die Gira eNet Funk-Energiesensoren machen es möglich.

Anwendungsbeispiel realisierbar mit

eNet*

eNet SMART HOME*

*Der Unterschied zwischen eNet und eNet SMART HOME wird in der Tabelle auf Seite 25 erläutert

eNet SMART HOME app auf einem Smartphone



Die Steuerung des tado°-Systems über eNet SMART HOME ist ab Oktober 2018 möglich.

Perfekte Atmosphäre zum gemütlichen Spielfilmabend vom Sofa aus schaffen

eNet SMART HOME macht es möglich, mit einem Fingertipp festgelegte Raumszenen aufzurufen: Ihr Zuhause schaltet dann beispielsweise das Licht auf eine bestimmte Helligkeitsstufe, die Rollläden fahren herunter und die Heizung wird auf die Wohlfühltemperatur gestellt. Und das alles, ohne dass Sie vom Sofa aufstehen müssen.

Anwendungsbeispiel realisierbar mit

eNet*

eNet SMART HOME*

Gira Türstation 3fach mit Keyless In Fingerprint, Gira TX_44, Farbe Alu



Eingangstüre schlüssellos öffnen

Ein herzliches Nachhause-Kommen ganz ohne Schlüsselsuche: Mit der Gira Keyless In Codetastatur öffnen Sie Ihre Eingangstüre durch Eingabe Ihres persönlichen Zahlencodes oder mit dem Gira Keyless In Fingerprint mit Ihrem Fingerabdruck. Außerdem startet dank Verbindung mit dem eNet SMART HOME System eine individuell konfigurierbare Willkommensszene.

Anwendungsbeispiel realisierbar mit

- eNet*
- eNet SMART HOME*

*Der Unterschied zwischen eNet und eNet SMART HOME wird in der Tabelle auf Seite 25 erläutert.

Gira Wohnungstation Video AP Plus, Gira E2, Reinweiß glänzend



Türkommunikation von innen steuern

Das Licht vor der Haustür oder im Flur einschalten, wenn es an der Tür geklingelt hat: Dank Gira Türkommunikation geht das ganz komfortabel über die Lichttaste der Wohnungsstation. So sehen Sie, wer draußen steht – und können optional eine Willkommenszene für Ihre Besucher starten.

Anwendungsbeispiel realisierbar mit

● eNet*

● eNet SMART HOME*

eNet SMART HOME app

Komfortabel bedienen und maximale Konfigurationsmöglichkeiten nutzen

Die eNet SMART HOME app ist intuitiv zu bedienen und macht die Steuerung Ihres Zuhauses regelrecht zum Vergnügen. Die Steuerung bleibt immer gleich – zu Hause auf Ihrem Gira G1 eNet SMART HOME Client oder bei aktiviertem Fernzugriff unterwegs auf Ihrem Smartphone. Mit der App lassen sich einzelne Funktionen auslösen, es können aber auch diverse Zeitschaltuhren inkl. Astrofunktion, Szenen und Wenn-Dann-Regeln konfiguriert werden. Damit das Leben in Ihren vier Wänden noch angenehmer wird.

Gira G1 eNet SMART HOME Client

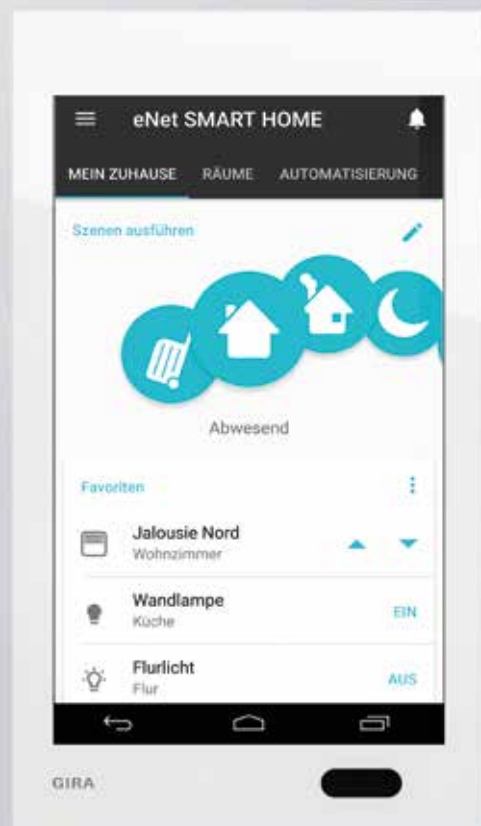

Lieferbar ab April 2018

Gira G1 eNet SMART HOME Client

Mit dem Gira G1 alle Bereiche des persönlichen eNet SMART HOME Systems von zu Hause aus steuern: Die intelligente Bedienzentrale ermöglicht einen intuitiven Zugriff auf alle Funktionen. Durch ein zukunftsweisendes und zugleich zurückhaltendes Design passt sich der Gira G1 eNet Client perfekt in Ihre Räume ein.

Anwendungsbeispiel realisierbar mit

○ eNet*

● eNet SMART HOME *

*Der Unterschied zwischen eNet und eNet SMART HOME wird in der Tabelle auf Seite 25 erläutert.



eNet SMART HOME app
für Android

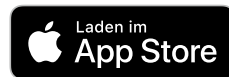

eNet SMART HOME app
für iOS

eNet SMART HOME app auf einem Smartphone

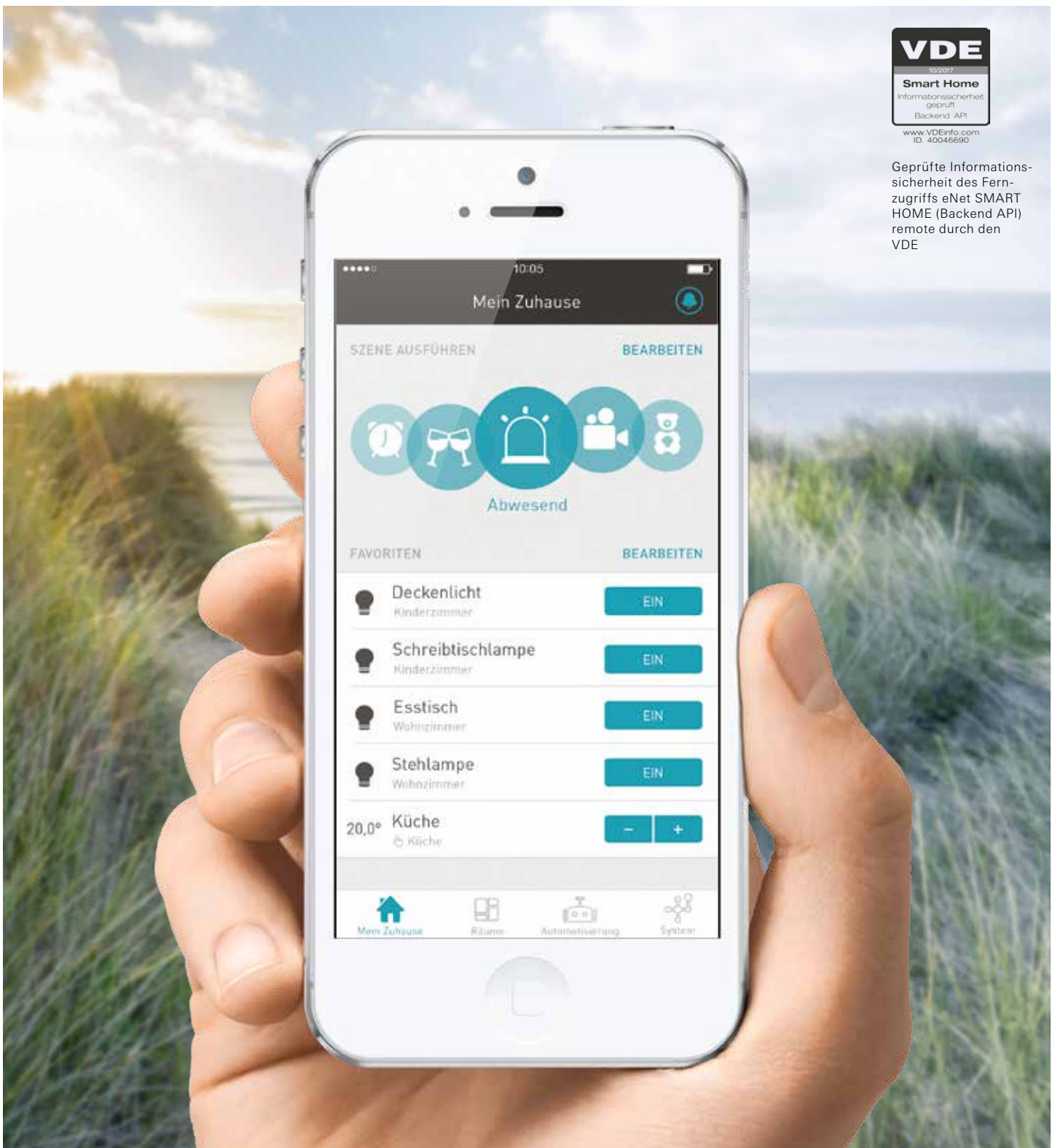

Geprüfte Informationssicherheit des Fernzugriffs eNet SMART HOME (Backend API) remote durch den VDE



eNet SMART HOME app
für Android

eNet SMART HOME app
für iOS



Startbildschirm

Der Startbildschirm-Bereich „Mein Zuhause“ der eNet SMART HOME app kann individuell konfiguriert werden: Hier werden die gewünschten Szenen visualisiert und ausgeführt sowie die oft genutzten Funktionen als Favoriten angezeigt.



Lichtsteuerung

Licht ein- und ausschalten oder exakt auf den gewünschten Wert dimmen: Mit der eNet SMART HOME app lässt sich die Beleuchtung mit maximaler Flexibilität steuern. Darüber hinaus können erweiterte Einstellungen wie Einschalt- und Ausschaltzeitpunkt konfiguriert werden.



Jalousiesteuerung

Jalousien und Rollläden herauf- bzw. herunterfahren oder die Markise heraus bzw. hereinfahren: Mit dem Smartphone kann alles über die eNet SMART HOME app gesteuert werden – zu Hause und von unterwegs.



Heizungssteuerung*

In Verbindung mit der intelligenten Heizungssteuerung von tado° können mit der eNet SMART HOME app die Raumtemperatur gesteuert und Ist-Temperatur sowie Luftfeuchtigkeit visualisiert werden.

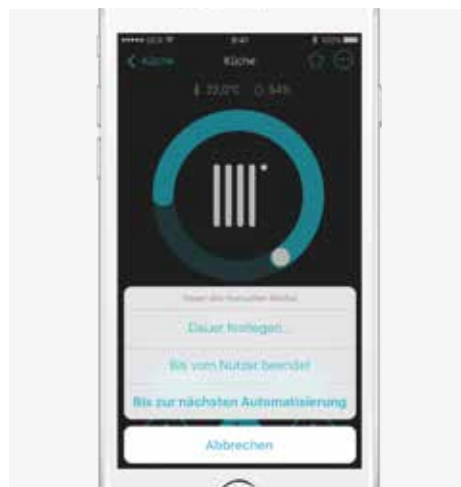

Betriebsmodus Heizungssteuerung*

Der Modus des tado°-Systems kann so konfiguriert werden, dass eine veränderte Soll-Temperatur nur für eine bestimmte Dauer gilt – oder dauerhaft bis eine andere vorgegeben wird. Darüber hinaus kann eingestellt werden, dass sich die Soll-Temperatur automatisch verändert.



Raumübersicht

Alle Räume werden in der eNet SMART HOME app visualisiert: So ist auf einen Blick zu erkennen, welche Funktion in welchem Raum aktiv ist. Wurde beispielsweise das Licht angelassen, kann es von unterwegs ausgeschaltet werden.

*Die Steuerung des tado°-Systems über eNet SMART HOME ist ab Oktober 2018 möglich.



Zentralsteuerung

Zentrale Funktionen können direkt in der Raumübersicht vorgenommen werden: So kann beispielsweise die gesamte Beleuchtung ein- und ausgeschaltet, die Temperatur geregelt oder die Beschattung hoch- bzw. herunterfahren werden.

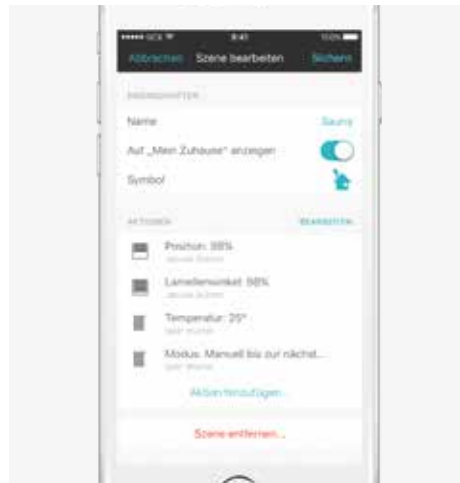

Szenenkonfiguration

Weil zu einem perfekten Raumambiente das richtige Licht, die ideale Temperatur und ein angemessener Sichtschutz gehören: Über die eNet SMART HOME app lässt sich die Wunschstimmung schnell konfigurieren und verändern.

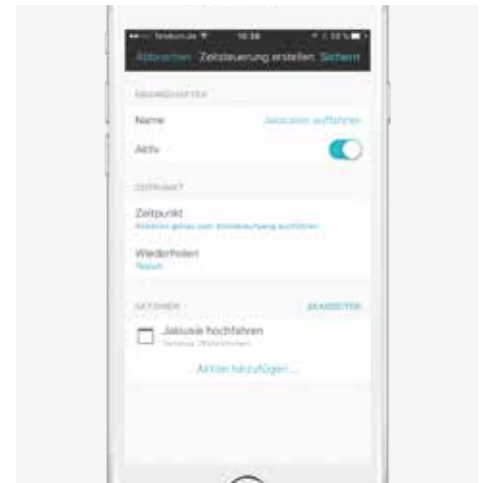

Zeitschaltuhrkonfiguration

Viele Funktionen lassen sich über die Zeitschaltuhr der eNet SMART HOME app konfigurieren: Bestimmte Funktionen können automatisch jeden Tag oder nur an bestimmten Wochentagen zu einer festgelegten Uhrzeit ausgelöst werden. Darüber hinaus ist es möglich, Funktionen in Abhängigkeit von Sonnenaufgang oder -untergang zu aktivieren.

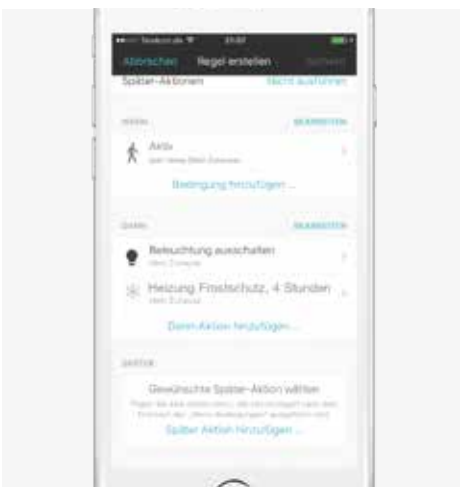

Wenn-Dann-Regeln

Für noch mehr Komfort sorgen die über eNet SMART HOME konfigurierbaren Wenn-Dann-Regeln. Eine Funktion erfolgt dann automatisch beim Eintritt eines bestimmten Ereignisses. Beispielsweise werden ausgewählte Geräte und Beleuchtung ausgeschaltet, wenn der Benutzer sich vom Gebäude entfernt.

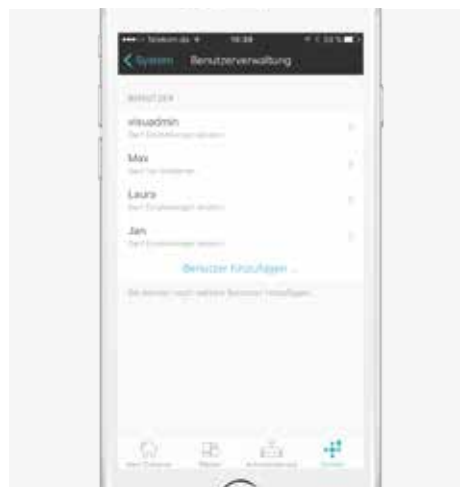

Benutzermanagement

Mit der eNet SMART HOME app können einfach und komfortabel neue Benutzer im System angelegt oder vorhandene Zugriffsrechte verändert werden. Denn nicht jeder im Haus sollte den Zugriff auf alles haben – das ist besonders in Haushalten mit Kindern wichtig.

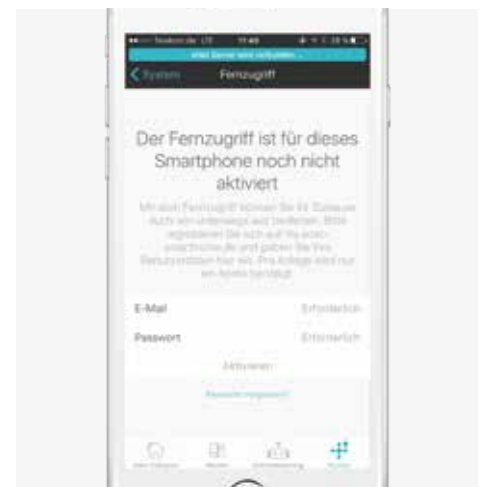

Fernzugriff

Die eNet SMART HOME app stellt sicher, dass auch aus der Ferne auf das Zuhause zugegriffen werden kann. Durch Aktivierung des Fernzugriffs in der App lassen sich die Funktionen auch bei Abwesenheit steuern. Der Fernzugriff ist in den ersten 12 Monaten kostenfrei. Anschließend 29,95 Euro/Jahr.

Gira eNet Funk-Bedienaufsätze

Elektroinstallationen funkfähig machen

Die Funk-Bedienaufsätze aus dem Gira eNet System sind einfach zu montieren und können eine konventionelle Elektroinstallation funktauglich machen. Darüber hinaus lassen sich Komponenten aus anderen Systemen integrieren. Die Funktionen vorhandener Tastdimmer oder Einsätze zur Jalousiesteuerung werden durch einfache Montage der Aufsätze problemlos zum eNet System hinzugefügt und können damit per Funk angesteuert werden.

Abb. Gira eNet Funk-Schalt-/Dimmaufsatz auf Sichtbeton, Gira E2, Reinweiß glänzend



Abb. v.l.n.r.: Gira eNet Funk-Schalt-/Dimmaufsatz 1fach System 2000, Gira eNet Funk-Jalousie-Steuertaster 1fach

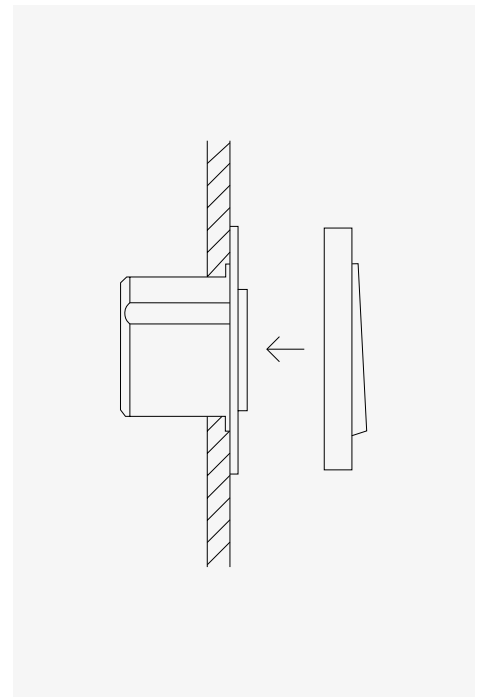

Licht schalten und dimmen per Funk

Kurzes Antippen schaltet das Licht ein oder aus. Längere Berührung dimmt das Licht stufenlos: Wird die Wippe oben berührt, wird das Licht heller; eine Berührung unten dunkelt es ab. Die LED-Anzeige signalisiert den Zustand Ein/Aus und den Lernmodus. Herkömmliche Gira Schalt-/Dimmaufsätze lassen sich einfach austauschen und durch den Gira eNet Funk-Bedienaufsatz ersetzen.

Jalousien steuern per Funk

Der eNet Funk-Jalousie-Steuertaster ermöglicht über Funk-Aktoren die bequeme Steuerung von Jalousien mit nur einem Fingertipp. Er bietet hohen Bedienkomfort dank des bidirektionalen Gira eNet Systems: Die LED-Anzeige signalisiert das Herauf- und Herunterfahren sowie den Lernmodus. Herkömmliche Gira Steuertaster lassen sich einfach austauschen und durch den Gira eNet Steuertaster ersetzen.

Die einfachste Art, mit Funk zu schalten und zu dimmen

Bestehende Schalter oder Taster, z. B. aus dem System System 2000 zur Licht- bzw. Jalousiesteuerung, können durch eNet Funk-Bedienaufsätze ersetzt werden. Einfach den vorhandenen Bedienaufsatz entfernen und durch den eNet Funk-Bedienaufsatz ersetzen.

Gira eNet Funk-Wandsender

Den Montageort frei wählen

Batteriebetriebene eNet Funk-Wandsender können unabhängig von Netzanschlüssen ganz bequem genau dort platziert werden, wo Schalter oder Taster benötigt werden – ob mit Schrauben fest an einer Wand montiert oder bequem per Klebestreifen auf glatten Flächen wie z. B. Glasscheiben aufgebracht. Zweifarbige LED signalisieren den Erfolg der Signalübertragung und den Status des Aktors.*

Abb. Gira eNet Funk-Wandsender 3fach auf einer Glastrennwand, Gira E2, Reinweiß glänzend



Abb. v.l.n.r.: Gira eNet Funk-Wandsender 1fach, Gira eNet Funk-Wandsender 3fach

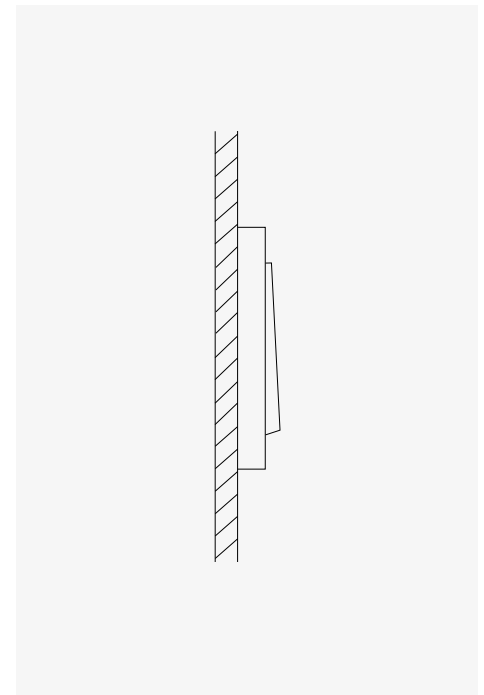

Bis zu sechs Funktionen einfach steuern

Wandsender gibt es in den Ausführungen 1fach und 3fach. Alle Wandsender haben prinzipiell die gleichen Funktionen und unterscheiden sich durch die Anzahl der Tasten. Den Tasten/Wippen sind feste Funktionen zugewiesen – bei einem Wandsender 3fach sind aufgrund der links und rechts ansteuerbaren Wippen bis zu sechs Funktionen nutzbar.

Programmierte Voreinstellungen abrufen

Szenen sind programmierte Voreinstellungen, z. B. per Knopfdruck im Wohnzimmer die passende Lichtstimmung erzeugen, während gleichzeitig die Jalousien herunterfahren. Szenen ermöglichen es, über ganze Gruppen von Aktoren (Empfänger für Licht oder Jalousie) Voreinstellungen einzustellen, abzuspeichern und auf Knopfdruck wieder aufzurufen. Voraussetzung für die Nutzung von Szenen ist ein Sender, der Szenentelegramme auslösen kann. Dies kann jeder eNet Funk-Sender sein, der auf die Betriebsart „Szenen“ eingestellt ist. In den Handsendern und Wandsendern sind die Szenennummern vom Werk aus voreingestellt.

Immer da, wo sie gebraucht werden

Der Funk-Wandsender zeichnet sich aus durch eine besonders flache Bauform. So kann das Gerät ohne ein zusätzliches Gehäuse direkt auf glatte Flächen wie Glas und Holz geklebt werden. Unabhängig von Netzanschlüssen lässt er sich genau dort anbringen, wo Schalter und Taster notwendig sind. Auch bereits installierte Schalter und Schalterkombinationen lassen sich mit dem Funk-Wandsender schnell und sauber um zusätzliche Schalter und Taster erweitern.

*Die Statusanzeige in eNet signalisiert den Status aller Aktoren, die einem Senderkanal zugeordnet sind. Aus Sicherheitsaspekten wird der Status „Ein“ angezeigt, sobald ein Aktor aus der zugeordneten Gruppe „Ein“ zurückmeldet. Erst wenn alle Aktoren der zugeordneten Gruppe „Aus“ melden, signalisiert auch die Statusanzeige „Aus“.

Designvielfalt

Ausgezeichnetes Design für jedes Ambiente

Das Gira Design-System ist modular aufgebaut. Es umfasst 10 Schalterprogramme mit über 300 Funktionen für komfortables, flexibles und abwechslungsreiches Wohnen. Sämtliche Funktionen können in verschiedenen Farben mit unterschiedlichen Rahmenvarianten kombiniert werden. Daraus ergibt sich eine große Designvielfalt. So lassen sich die Gira Produkte passend zu jedem Einrichtungsstil zusammenstellen.



Abb. Gira eNet Funk-Wandsender 1fach,
Gira Standard 55, Reinweiß glänzend



Abb. Gira eNet Funk-Wandsender 1fach,
Gira E3 Blaugrau Soft-Touch/Reinweiß glänzend



Abb. Gira eNet Funk-Wandsender 3fach,
Gira Esprit, Edelstahl



Abb. Gira eNet Funk-Wandsender 3fach,
Gira E2, Reinweiß glänzend



Abb. Gira eNet Funk-Wandsender 1fach,
Gira Flächenschalter, Reinweiß glänzend



Abb. Gira eNet Funk-Wandsender 3fach,
Gira Event, Klar Aubergine

Gira eNet Funk-Handsender

Die mobile Handsteuerung daheim

Die Gira eNet Funk-Handsender ermöglichen es, Haustechnik komfortabel zu bedienen. Über große Bedientasten lassen sich Leuchten schalten und dimmen, Jalousien steuern oder verschiedene Szenen abrufen. Die Funk-Handsender gibt es in vier Varianten – von einfach bis multifunktional.

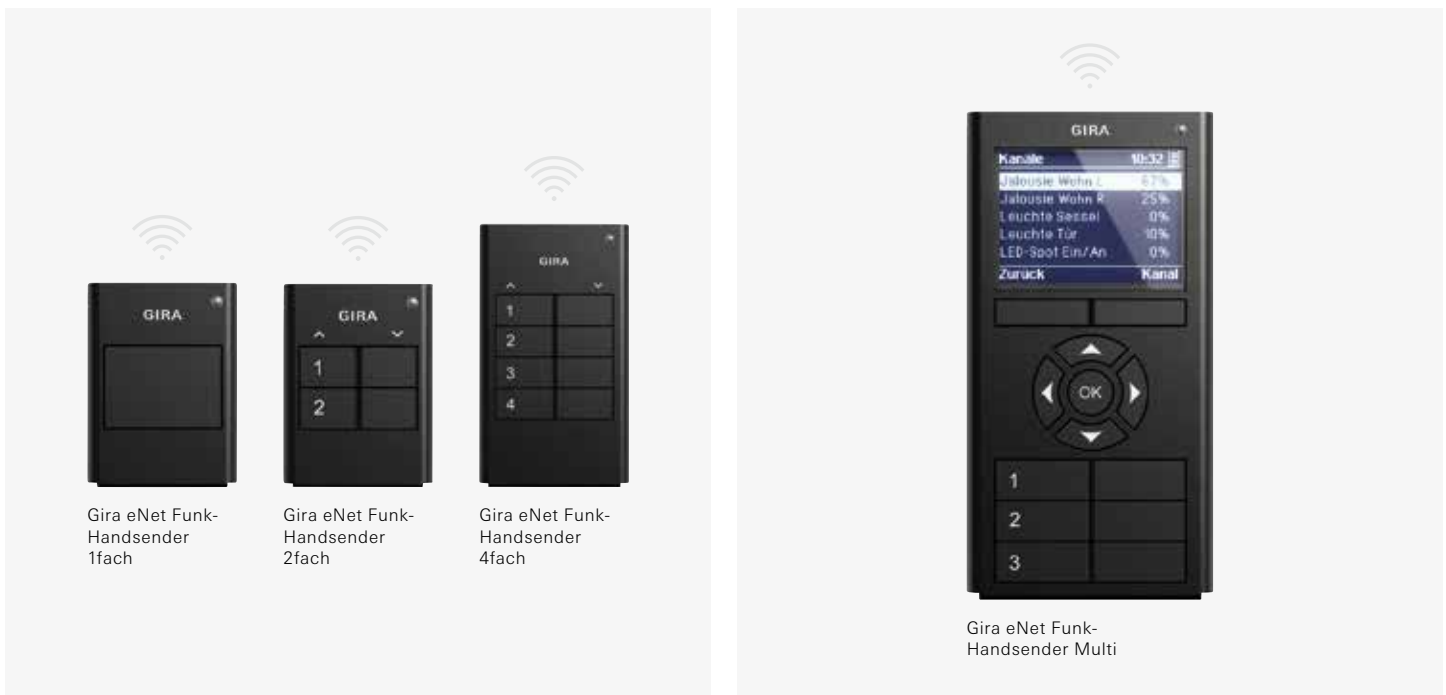

Gira eNet Funk-Handsender 1fach, 2fach und 4fach

Das eNet System lässt sich mit den eNet Funk-Handsendern bequem steuern. Der kompakte, batteriebetriebene Funk-Handsender 1fach ist mit einer großen Bedientaste die handliche Fernbedienung für alle Licht- und Jalousieaktoren. Der Funk-Handsender 2fach überträgt Schalt-, Dimm- und Jalousiefahrbefehle mithilfe von vier Tasten, von denen jeweils zwei zu einem Bedienkanal gehören. Der Funk-Handsender 4fach besitzt die gleichen Funktionen wie der Handsender 2fach, verfügt jedoch über zwei weitere Bedienkanäle bzw. kann im Szenenmodus zusätzliche Szenen aufrufen. Bei allen Handsendern wird die Signalübertragung und der Aktorstatus durch eine zweifarbige LED signalisiert.

Gira eNet Funk-Handsender Multi*

Der Gira eNet Funk-Handsender Multi bietet über das Display eine komfortable Bedienoberfläche, die den jeweiligen Zustand von Aktoren anzeigt und zahlreiche Funktionen ermöglicht. Mit dem Handsender können die Gewerke Licht und Jalousie einzeln, gruppenweise oder als Szene aufgerufen werden. Der Handsender hat 24 Funktions- und 16 Szenenkanäle. Diese können mit Freitextnamen verständlich bezeichnet und in individuellen, übersichtlichen Listen organisiert werden. Die Bedienung erfolgt über die Tasten und über die Menüsteuerung.**

*Der Gira eNet Funk-Handsender Multi kann nicht in einem eNet SMART HOME Projekt genutzt werden. Siehe Systemübersicht auf Seite 25.

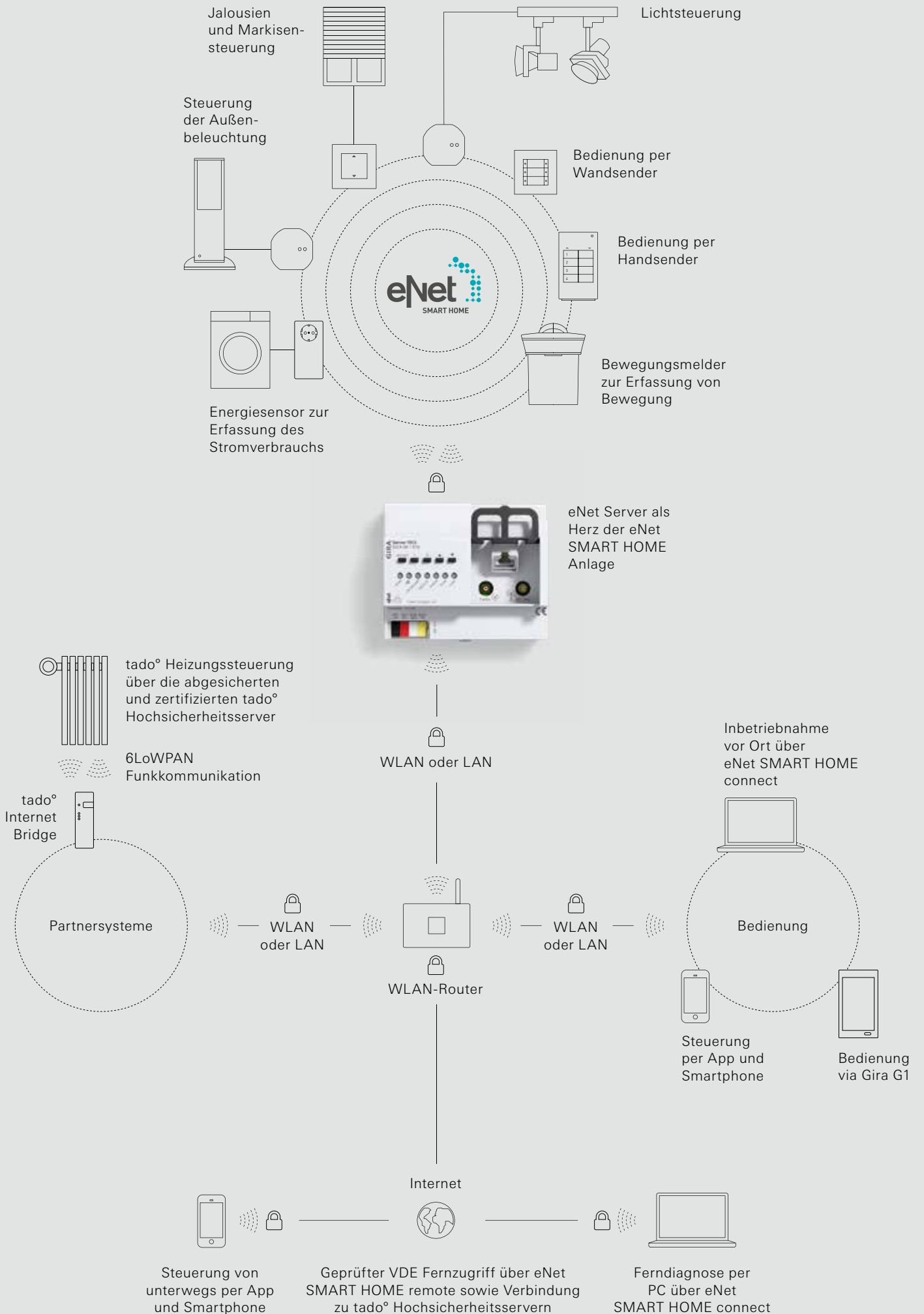

Gira eNet Server

Das Herzstück für eNet SMART HOME

Der Gira eNet Server bringt maximalen Komfort und höchste Flexibilität in das Smart Home. Er ist die vielseitige Steuerzentrale, mit der die Konfiguration von Szenen, Zeitschaltuhren und Wenn-Dann-Regeln ermöglicht wird. Mit dem Gira eNet Server programmieren Sie nicht nur das gesamte eNet SMART HOME System, sondern visualisieren und dokumentieren es zudem automatisch. Über die eNet SMART HOME app lässt sich die gesamte Haustechnik ganz einfach steuern und konfigurieren – auch von unterwegs.



Einfache Inbetriebnahme

eNet SMART HOME connect ist eine browserbasierte Inbetriebnahmeoberfläche. Nie war es so einfach, eNet Sender und Aktoren zu verbinden und Einstellungen vorzunehmen.



Unverzichtbare Datensicherheit

Vollverschlüsselte Funkübertragung, automatisch vergebene individuelle Geräteschlüssel, Serverstandorte ausschließlich in Deutschland, Schutz vor Manipulation: Durch ein Bündel an Maßnahmen ist größtmögliche Datensicherheit für das gesamte System gewährleistet.



Praktischer Fernzugriff

Das intelligente Zuhause lässt sich über das Internet von jedem Ort aus steuern. Bis zu acht Endgeräte können mit einer Registrierung genutzt werden. Die Informationssicherheit der API des Fernzugriffs-Backend ist durch den VDE bestätigt.



Bequeme Steuerung

Mit der eNet SMART HOME app lässt sich die intelligente Haustechnik von zu Hause und von unterwegs über das Smartphone per Fernzugriff bedienen.

Systemübersicht eNet und eNet SMART HOME

Produkte	eNet ohne eNet Server	eNet SMART HOME mit eNet Server Version ab Version 2.1
eNet Funk-Handsender Multi	•	–
eNet Mobile Gate	•	–
eNet Funk-Umsetzer ZS	•	–
eNet Funk-Bedienaufsatz	•	•
eNet Funk-Wandsender	•	•
eNet Funk-Handsender 1–4 fach	•	•
eNet Funk-Aktoren	•	•
eNet Sensoren	•	•
eNet Repeater	•	•
Heizungsteuerung	–	•
Manuelle Inbetriebnahme	•	–
Verschlüsselte Kommunikation	–	•
Inbetriebnahme mit eNet SMART HOME connect	–	•
Bedienen mit Smartphone	eNet Mobile Gate App (Mobile Gate erforderlich)	eNet SMART HOME app
Bedienen mit Gira G1	–	•
Szenen		
Aufrufen	•	•
Werte ändern	•	•
Geräte hinzufügen/entfernen	•	•
Automatikfunktionen		
Wenn-Dann-Regeln	–	•
Zeitsteuerung	–	•
Geräteparameter einstellen	(Konfiguration über eNet Server möglich)	•
Sperrfunktionen	(eNet Funk-Handsender Multi oder eNet Mobile Gate erforderlich)	•
Schwellwertfunktionen	(Sonnen-/Dämmerungssensor erforderlich)	•
Zwangsführung	(eNet Funk-Handsender Multi oder eNet Mobile Gate erforderlich)	•
Ausperrschutz	(eNet Funk-Handsender Multi oder eNet Mobile Gate erforderlich)	•
Software aktualisieren	–	•
Projektdateien sichern	–	•
Projekt dokumentieren	–	•
Telegramme aufzeichnen	–	•
Signalqualität messen	(Diagnosegerät erforderlich)	•
Konfigurierbarer Fernzugriff via App	–	•

Gira eNet Funk-Aktoren

Funktionen überall umsetzen

Aktoren setzen Funk-Befehle in Funktionen um. Eine große Auswahl an Aktoren zum Schalten, Dimmen und Steuern von Jalousien oder Licht lässt kaum Wünsche offen. Die Jalousieaktoren verfügen zusätzlich über eine Betriebsart für Markisen.

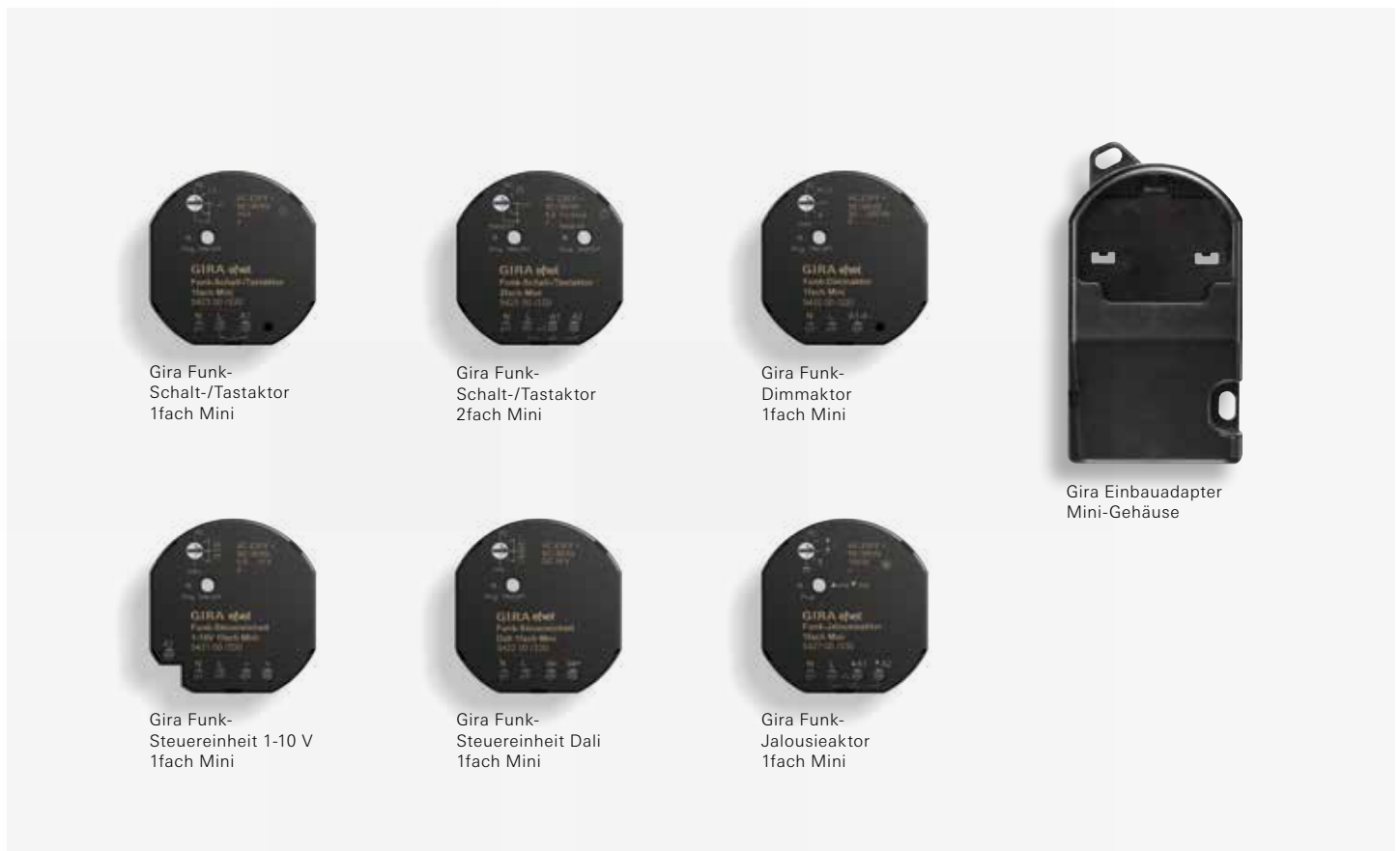

Gira eNet Mini-Aktoren

Die kompakten Gira eNet Mini-Aktoren finden z. B. in Unterputz- und Aufputz-Gerätedosen oder Leuchtenbaldachinen Platz. In Kombination mit dem Einbauadapter ist der Mini-Aktor berührungsgeschützt

und hat eine Zugentlastung. Somit kann der Mini-Aktor auch in Zwischendecken und Rollladenkästen oder auf Hutschienen installiert werden.

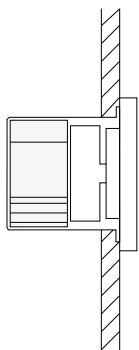



Gira REG-Aktoren

Die Gira eNet Reiheneinbaugeräte (REG) werden zentral im Elektroverteiler installiert und über ein gemeinsames Netzgerät mit Spannung versorgt. Die Funk-Telegramme erhalten sie über ein gemeinsames Funk-Empfangsmodul oder den eNet Server. Empfangsmodul und Server besitzen interne Funk-Antennen. Maximal 32 Aktoren können so mit Spannung und Informationen versorgt werden.

Gira ZS-Aktoren

Der Gira eNet Schaltaktor als Zwischenstecker kann mobil eingesetzt werden, immer dort, wo gerade eine Schaltfunktion per Funk gesteuert werden soll.

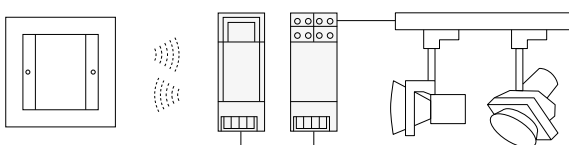

Gira eNet Funk-Sensoren

Installationsgeräte einbinden und Werte messen

Mit den Gira eNet Funk-Energiesensoren lassen sich gezielt Verbrauchswerte verschiedener Geräte kontrollieren. Der eNet Funk-Sonnensensor Solar ermöglicht eine automatische Jalousie- und Lichtsteuerung in Abhängigkeit von der Sonneneinstrahlung und der Temperatur im Raum. Mit dem eNet Universalsender können herkömmliche 230-V-Schalter funkfähig gemacht werden.



Einsparpotenziale gezielt nutzen

Funk-Energiesensoren messen die Leistungsaufnahme angeschlossener Elektrogeräte. Die Daten werden an den eNet Server übertragen, der den aktuellen Verbrauch und einen kumulierten Wert in der eNet SMART HOME app visualisiert. Grenzwerte können eingestellt werden, die bei Abweichung Aktionen auslösen, z. B. das Abschalten eines Geräts.

Technisch sind die Energiesensoren identisch, die Bauformen ermöglichen die Messung in verschiedenen Installationsumgebungen: Unterputz vor Ort zentral im Elektroverteiler und variabel mit dem Zwischenstecker.



Jeder Schalter kann funken

Der Universalsender verfügt über zwei Eingänge für 230-V/AC-Signale und bindet nahezu alle 230-V-Installationsgeräte in die eNet Funk-Vernetzung ein, z. B. Schalter, Jalousiesteuerungen, Bewegungsmelder oder Sensoren. Die eNet Schalt-, Dimm- und Jalousieaktoren können mit dem Universalsender angesteuert werden.



Die Sonne im Griff

Der Funk-Sonnensensor Solar wird von innen an einer Fensterscheibe angebracht. Beim Erreichen von Schwellwerten für Sonne und Dämmerung werden Szenen ausgelöst, z. B. Jalousieposition oder Dimmstellung. Zusätzlich kann zum Sonnenschutz die Jalousie automatisch bei Überschreitung einer einstellbaren Temperaturschwelle heruntergefahren werden, z. B. als Schutz im Sommer gegen Überhitzung.

Gira eNet Funk-Repeater und tado° Heizungssteuerung

Funk-Komponenten für mehr Möglichkeiten

Der eNet Repeater wiederholt empfangene eNet Telegramme und erweitert dadurch die Reichweite des Systems. Ferner kann der eNet Repeater bauliche Gegebenheiten, die eine Funk-Kommunikation beeinträchtigen, kompensieren, indem er empfangene Signale auf die ursprüngliche Sendeleistung verstärkt und weiterleitet. Die smarte Heizungssteuerung von tado° kann in das eNet SMART HOME System integriert werden, sodass nicht nur die Beschattung und Beleuchtung, sondern auch die Temperatur über eNet SMART HOME gesteuert werden kann.**



Funk-Reichweiten erhöhen

Funk-Telegramme können durch verschiedenste Einflüsse beeinträchtigt werden – z. B. Metallbauteile oder Betonwände. Zur Kompensation dieser Einflüsse werden Repeater eingesetzt, die empfangene Funk-Telegramme erneut aussenden. Alle netzversorgten eNet Komponenten besitzen Repeater*, die aktiviert werden können und

Funk-Telegramme wiederholen. Dies belastet jedoch in größeren Anlagen die Funk-Frequenz. Deshalb empfiehlt es sich, einen separaten Repeater einzusetzen, der nur speziell zugeordnete Telegramme wiederholt. Ein Funk-Telegramm kann maximal über zwei Repeater weitergeleitet werden.

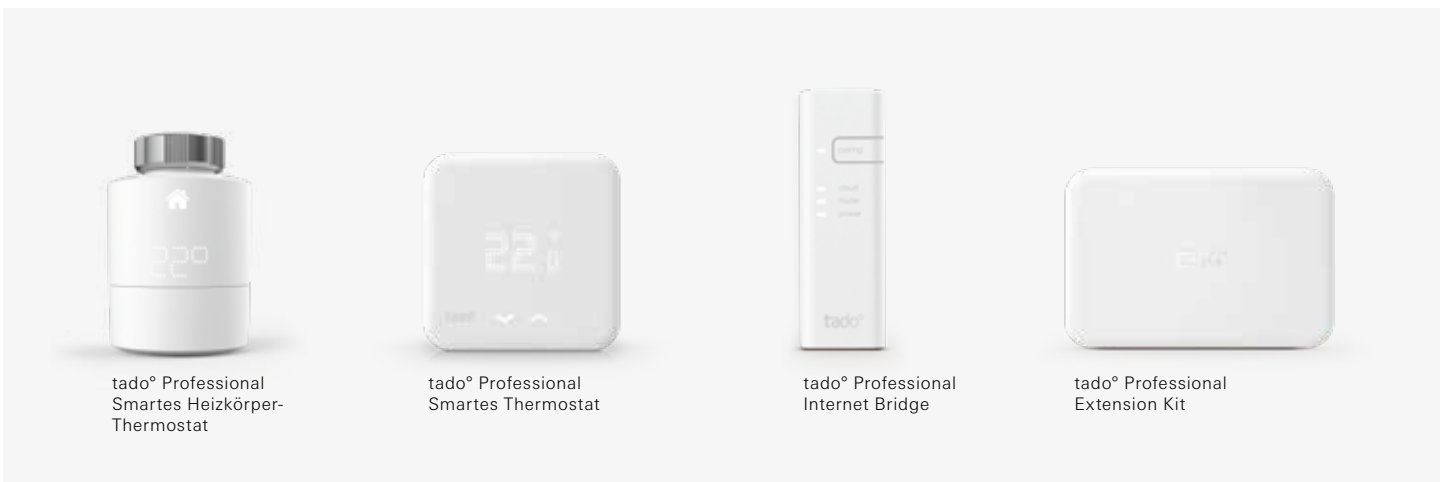

Einfach smarter heizen**

tado° ist der intelligente Nachfolger herkömmlicher Raum- und Heizkörperthermostate. Die Smarten Thermostate von tado° Professional ermöglichen Ihnen eine komfortable zentrale Steuerung Ihrer Heizungsanlage. Über die an Ihren Router angeschlossene tado° Professional Internet Bridge werden alle Ihre tado° Professional Geräte mit dem Internet verbunden. Ist bislang kein oder ein kabelloses Raumthermostat

vorhanden, wird das Smarte Thermostat über das tado° Professional Extension Kit mit Ihrer Heizung verbunden. Ob über die eNet SMART HOME app von überall oder manuell über das moderne Drehrad des Smarten Heizkörper-Thermostats: tado° sorgt für eine zeitgemäße Steuerung Ihrer Heizung – und jederzeit für die perfekte Temperatur zu Hause. So passt sich Ihre Heizung Ihrem Lebensstil an. Für Sie bedeutet das: mehr Komfort und sehr viel niedrigere Heizkosten.

*Außer Gira eNet Funk Schalt- /Dimmaufsätze und Gira eNet Funk-Jalousie-Steuertaster.

**Die Steuerung des tado°-Systems über eNet SMART HOME ist ab Oktober 2018 möglich.

Einfache Installation und Inbetriebnahme

In wenigen Schritten zum eNet SMART HOME

Smarte Erweiterungen lassen sich komfortabel durch den eNet Server hinzufügen – die Inbetriebnahme des eNet Systems erfolgt dabei über die Browseroberfläche eNet SMART HOME connect.

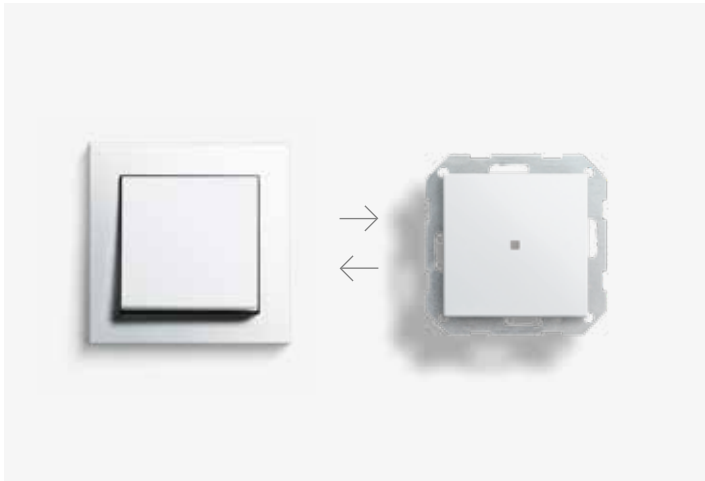

Gira eNet Funk-Bedienaufsätze einbauen

Vorhandene Tastdimmer oder Einsätze zur Jalousiesteuerung werden im ersten Schritt ausgebaut. Die Gira eNet Funk-Bedienaufsätze werden im zweiten Schritt in die Geräte eingebaut – und schon ist die konventionelle Elektroinstallation eNet SMART HOME tauglich.



Manuelle Inbetriebnahme mittels Push Button

Bei vielen Anwendungen reicht es, die Betriebsart des eNet Geräts einzustellen und dann Sensor und Aktor miteinander zu verbinden. Zunächst werden an Aktor und Sensor für vier Sekunden die Programmiertasten betätigt, bis die LED den Lernmodus anzeigt. Durch Betätigung der gewünschten Kanaltaste am Sensor werden die Geräte einander zugeordnet. Nach Verlassen des Lernmodus reagiert der programmierte Aktor nur auf die Signale des ihm zugeordneten Senders. In einem Schritt können bis zu zehn Aktoren mit einem Sender verbunden werden.



eNet SMART HOME connect

eNet SMART HOME connect ist eine webbasierte Inbetriebnahme-Anwendung, die im eNet Server vorliegt und mit einem Webbrowser geöffnet wird. Es wird keine zusätzliche Software benötigt.

eNet SMART HOME connect PC-Inbetriebnahme in vier Schritten

Die Bedienung der Inbetriebnahme-Anwendung eNet SMART HOME connect erfolgt über eine intuitive grafische Oberfläche: Mit ihr lassen sich Projekte anlegen und verwalten, bereits installierte Geräte durch starten der „Suche“ einfügen oder aus einem Gerätekatalog auswählen. Das Projekt lässt sich im eNet Server verwalten und kann zur Projektdokumentation auch separat gesichert werden.

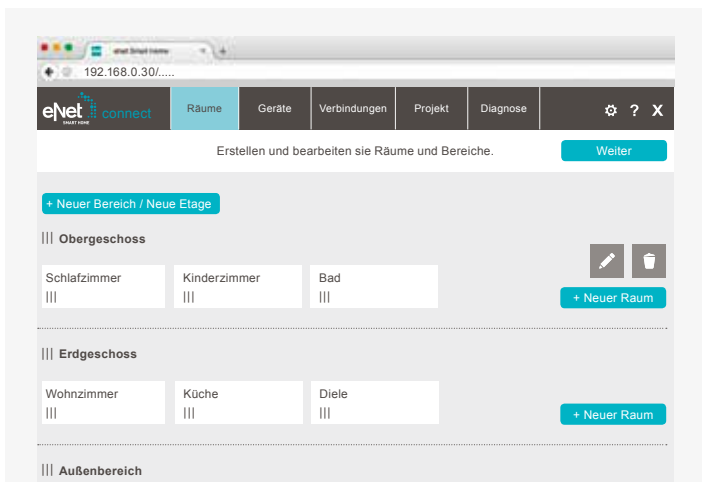

Erster Schritt: Räume anlegen

Im ersten Schritt werden die Räume für das Projekt angelegt. Die Namen können frei gewählt werden. Es ist wichtig, die Struktur sorgfältig zu planen, denn sie spiegelt sich 1:1 in der eNet SMART HOME app wider.

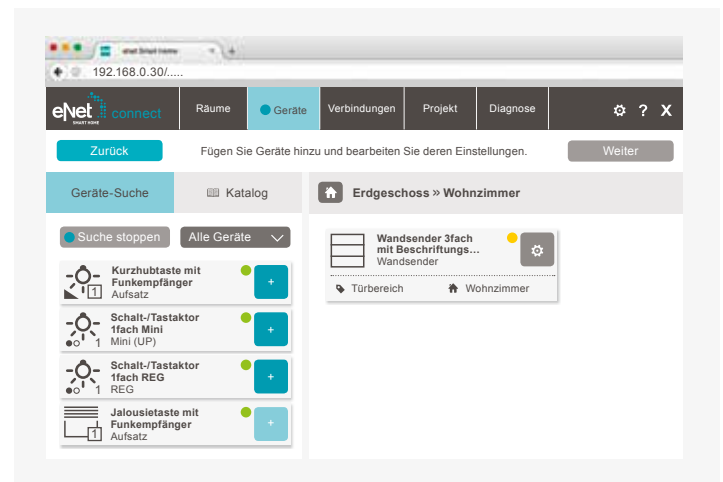

Zweiter Schritt: Geräte suchen und zuordnen

Über die Geräte-Suche können dem Projekt Geräte aus der eNet Anlage hinzugefügt werden. Alle Geräte, die sich im Lernmodus befinden oder bei denen gerade die Spannung angelegt wurde, werden gefunden und angezeigt. Die ausgewählten Geräte können ihren Räumen zugeordnet werden, und die Gerätekanäle können entsprechend ihrer Verwendung individuell mit Namen versehen werden.

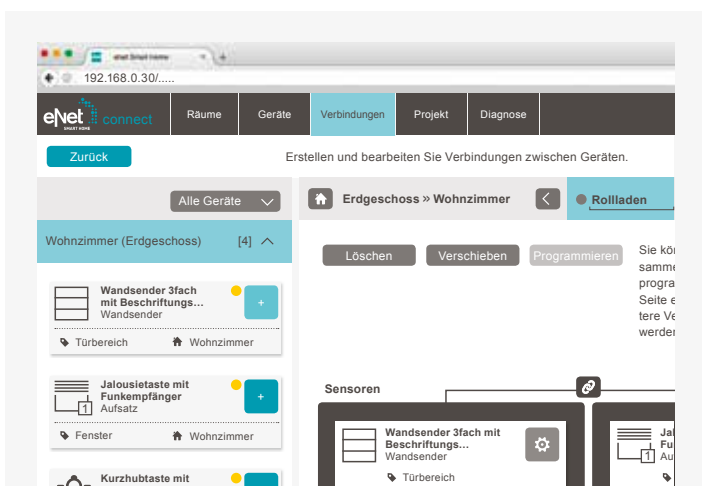

Dritter Schritt: Verbindungen herstellen

Aktor- und Sensor-Kanäle werden nun einander zugeordnet und funktionell miteinander verbunden. Bei einer Bedienung kommunizieren die verbundenen Geräte direkt miteinander. So ist eine sehr robuste Funktion mit geringem Ausfallrisiko sichergestellt. Das heißt auch bei einem Ausfall des eNet Servers bleiben diese Funktionen bedienbar – so wird eine Grundfunktion jederzeit sichergestellt.

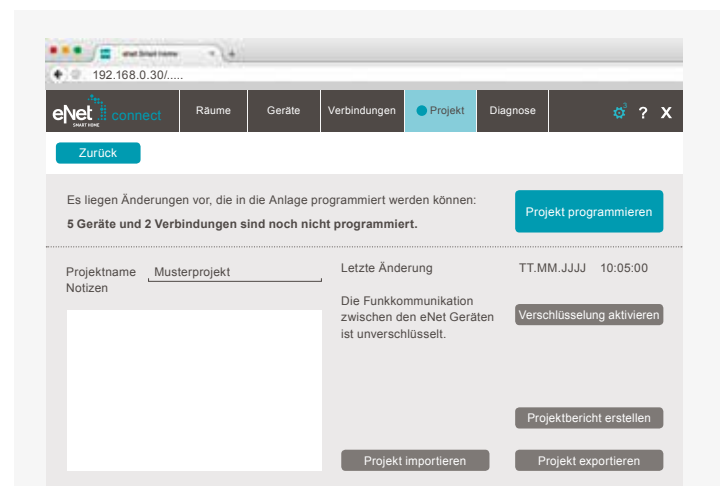

Vierter Schritt: Projekt übertragen und Dokumentation automatisch exportieren

Abschließend werden nun die Projektierungsdaten in die einzelnen Geräte geschrieben. Die Visualisierung für die eNet SMART HOME app wird automatisch erzeugt. Nun kann das Projekt exportiert, als Backup genutzt oder als Vorlage für anstehende Projektierungen verwendet werden. Die Dokumentation kann natürlich auch automatisch im eNet Server für das Projekt generiert und exportiert werden.

eNet Allianz

Zukunftssicherheit mit starken Partnern

In der eNet Allianz vernetzen sich starke Marken, um marken- und gewerkeübergreifende Lösungen zu ermöglichen. Als gemeinsamer Branchenstandard wird eNet SMART HOME von der Allianz kontinuierlich weiterentwickelt. Damit bietet eNet SMART HOME maximale Zukunftssicherheit. Anwender können sich auf jede einzelne Komponente verlassen – heute und in Zukunft. Für neue Partner ist die eNet Allianz offen, so dass die Bandbreite der Möglichkeiten immer größer werden wird.

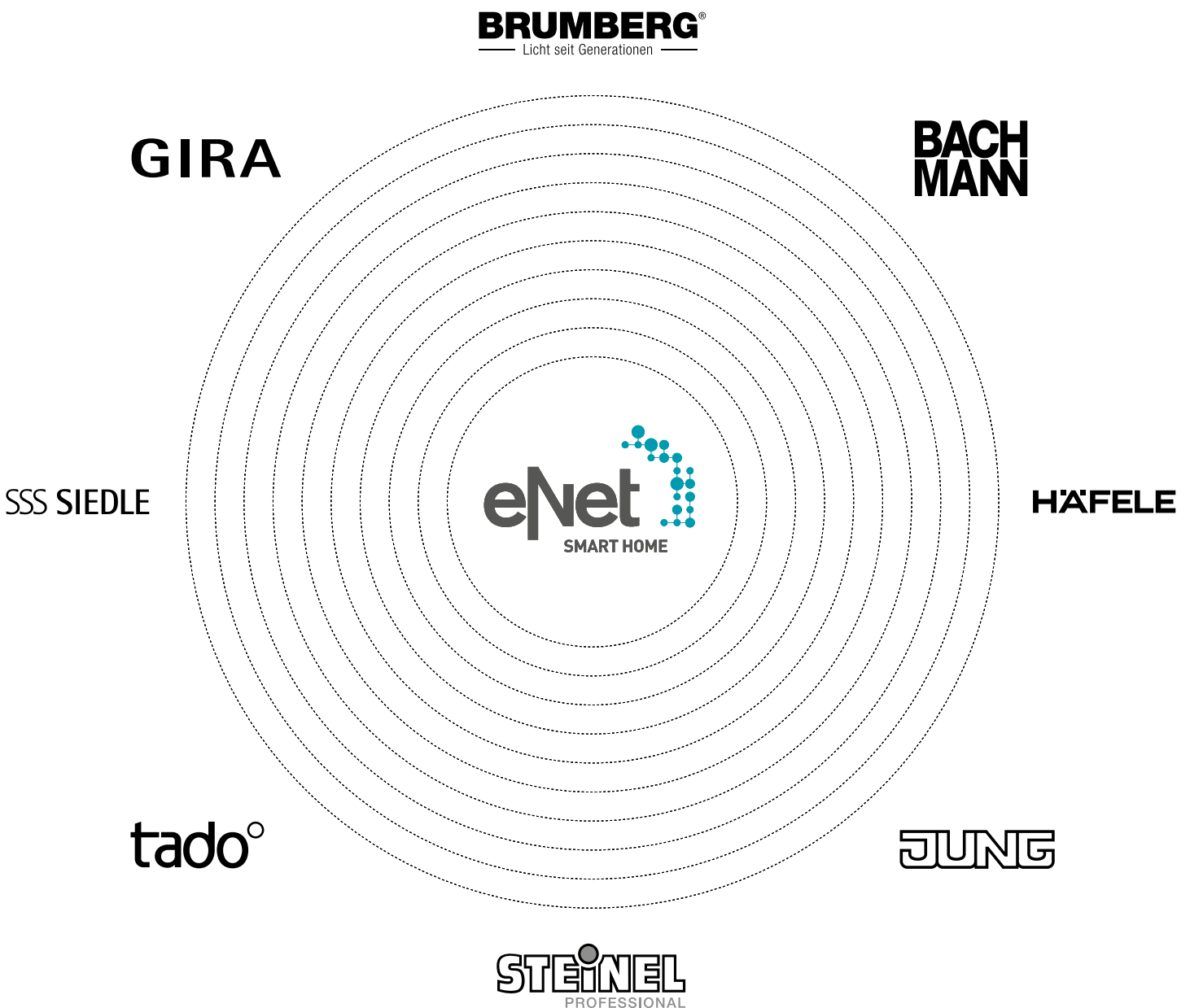

Mehr über Gira

Intelligente Gebäudetechnik von Gira bietet mehr Komfort, mehr Sicherheit, umfangreiche Funktionen und ein hohes Maß an Flexibilität und Mobilität. Gira entwickelt und produziert Systeme und Produkte, die sowohl in technologischer Hinsicht als auch unter Designaspekten Maßstäbe setzen.

Weiterführende Informationen über Gira und die Gira Produkte finden Sie unter:

www.gira.de

Das gesamte Gira Produktsortiment und die Einzelpreise finden Sie im Gira Online-Katalog unter:

www.katalog.gira.de

Der Gira Designkonfigurator ist online abrufbar und enthält die Preise für ausgewählte Komplettgeräte und Funktionen:

www.designkonfigurator.gira.de

Folgen Sie der Gira Community auf Facebook, Twitter, YouTube, Google+ oder Instagram. Mehr Informationen unter:

www.gira.de/socialmedia



eNet SMART HOME Schulungen

Mit fachlichen Weiterbildungen auf dem neuesten Stand.

Gira unterstützt Elektrofachkräfte aktiv mit qualifizierten Weiterbildungen zu den Gira Produkten und Systemen. Um eNet SMART HOME als innovatives Funktionssystem im Markt zu etablieren, sind umfassende Produkt- und Marketingkenntnisse wichtig. Sie verbessern die Chancen für einen erfolgreichen Vertrieb und sorgen für die reibungslose Installation der Komponenten. Gira bietet sowohl Präsenz-Seminare als auch Online-Fernlehrgänge an, die eine Teilnahme von jedem internetfähigen PC aus ermöglichen.

Präsenz- und Online-Schulungen

Präsenzseminare zu eNet finden in den Räumlichkeiten bei Gira in Radevormwald oder an externen Orten statt, wo Kursteilnehmer in direktem Kontakt zum Trainer und den Seminarteilnehmern ihr Wissen vertiefen können. Im Gegensatz dazu finden Online-Schulungen zu eNet ausschließlich im Internet statt.

Online-Fernlehrgang

Das eNet System als multimediale Lerninhalte aufbereitet – das ist das Ziel der Online-Fernlehrgänge. Praxisnahe Simulationen im Selbststudium vermitteln alle Fakten rund um die Grundlagen der Funktechnik, zum Aufbau und den Erweiterungsmöglichkeiten des Systems und geben auch einen guten Überblick über die Funktionsbreite der Systemkomponenten. Übungsaufgaben ermöglichen es, das erworbene Wissen praxisnah zu testen. Mehr dazu unter:

www.akademie.gira.de

Fachhandwerker-Suche

Suchen Sie eine Servicepartner der Sie zu eNet SMART HOME berät oder Ihnen die Produkte installiert? Dann nutzen Sie die Fachhandwerker-Suche unter:

www.enet-smarthome.com

Herausgeber:
Gira Giersiepen GmbH & Co. KG

Konzeption, Designkonzept:
schmitz Visuelle Kommunikation,
www.hgschmitz.de

Realisation, Redaktion,
Layoutaktualisierung:
Bosbach Kommunikation & Design GmbH
www.bosbach.de

Bildnachweis:
S. 4, 5, 12, 13, 14, 15
Bosbach Kommunikation & Design GmbH
S. 6, 7, 9, 10, 11, 18, 19, 20, 21, 22, 23, 30
schmitz Visuelle Kommunikation
S. 16, 17 vimago GmbH
S. 29 (u.) tado GmbH
S. 8 Gira Giersiepen GmbH & Co. KG

Lithografie:
vimago GmbH, Krefeld

Druck:
Ley + Wiegandt, Wuppertal

Technische Änderungen vorbehalten.

Eventuelle farbliche Abweichungen zwischen den Abbildungen in dieser Produktinformation und dem Produkt sind drucktechnisch bedingt und lassen sich nicht vermeiden.



GIRA

Gira
Giersiepen GmbH & Co. KG
Elektro-Installations-
Systeme

Industriegebiet Mermbach
Dahlienstraße
42477 Radevormwald

Postfach 1220
42461 Radevormwald

Deutschland

Tel +49 2195 602-0
Fax +49 2195 602-191

www.gira.de
info@gira.de

Gira in Österreich

Tel 0800 293662
Fax 0800 293657

www.gira.at
info@gira.at